

## CATALOG HIDROPLASTO

### PRODUSE INJECTATE DIN MASE PLASTICE

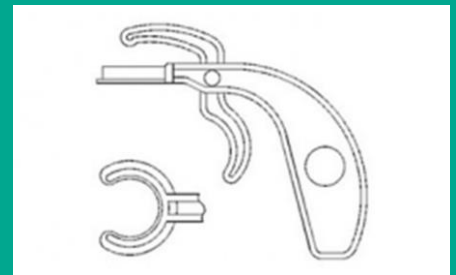
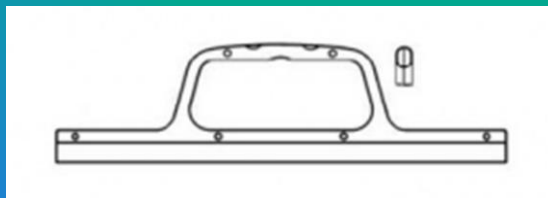
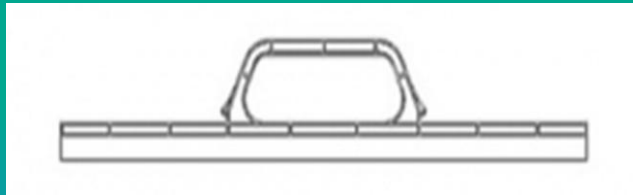
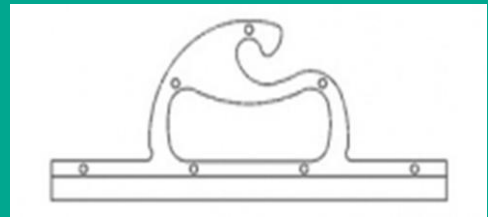
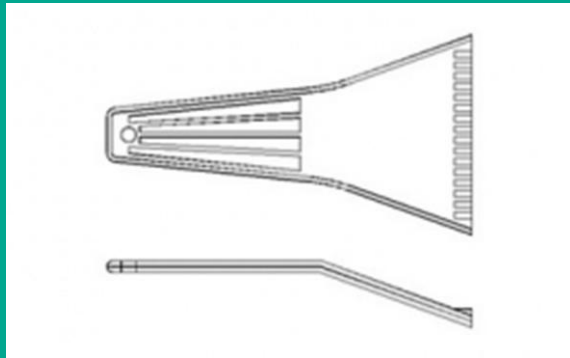

Mâner dublu de susținere - DK

Nr. 1

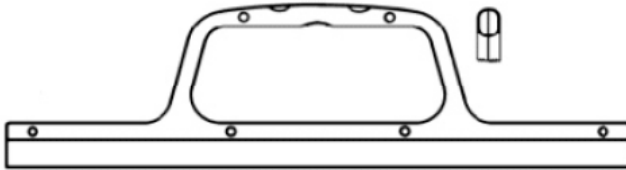

**Mâner dublu de susținere în perechi în profil U cu mâner de transport înalt ( W. & H. - Form ), conform imagine cu 6 capse de legătură.**

**Toarta este realizată într-un profil U foarte rotunjit pentru a nu exista posibilitatea tăieturilor în palmă.**

**Toarta are la marginea de sus 2 cleme rotunde pentru a facilita deschiderea.**

Lățime arcadă : **16 mm**

Lungime arcadă : **150, 215, 275, 300, 350, 400 mm**

Material : **LDPE - HDPE**

Prelucrare : **automată**

Ambalare : **Depozitate în cutii din carton ondulat**

Culoare : **Natur, negru, alb și culoare la cerere**

Mâner dublu de susținere - DKG

Nr. 10

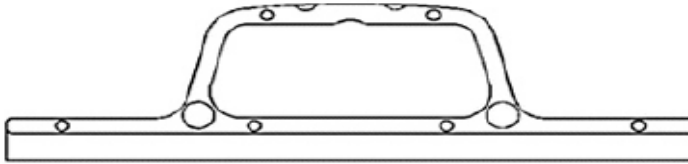

Mâner dublu de susținere în perechi în profil U rotunjit cu toartă înaltă ( W. & H. - Form ), conform imagine cu 6 capse mici de legătură și 2 capse de legătură mari la punctele de joncțiune ale mânerului.

Toarta este realizată în profil U puternic rotunjit, pentru a evita tăierea în palmă.

Toartele au la marginea superioară 2 cleme rotunde pentru o deschidere mai bună.

Lățime arcadă : 16 mm

Lungime arcadă : 110, 150, 215, 275, 300, 350, 400 mm

Material : LDPE - HDPE

Prelucrare : automată

Ambalare : Depozitate în cutii din carton ondulat

Culoare : Natur, negru, alb și culoare la cerere

Măner dublu de susținere - DL

Nr. 11

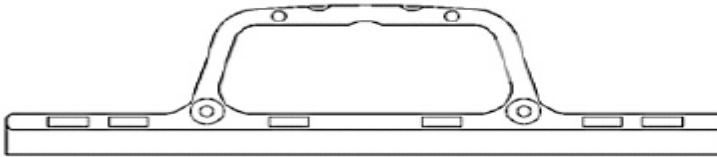

Măner dublu de susținere în perechi în profil U rotunjit cu toartă înaltă ( W. & H. - Form ), conform imagine cu 6 benzi de presiune în întărirea sistemului de închidere și 2 capse de legătură la toartă. Mănerul poate fi livrat suplimentar cu 2 capse mari.

Toarta este realizată în profil U puternic rotunjit, pentru a evita tăierea în palmă.

Toartele au la marginea superioară 2 cleme rotunde pentru a facilita deschiderea.

(copyrighted )

Lățime arcadă : 16 mm

Lungime arcadă : 215 mm

Material : LDPE - HDPE

Prelucrare : automată

Ambalare : Depozitate în cutii din carton ondulat

Culoare : Natur, negru, alb și culoare la cerere

Mâner dublu de susținere - DKVR

Nr. 13/1

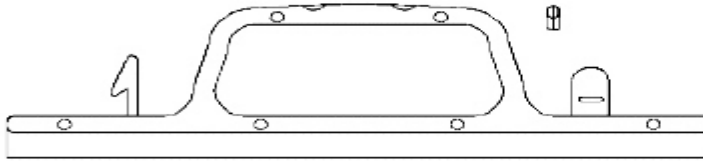

Mâner în pereche cu profil U cu toartă înaltă (W.&H. – Form), conform imagine cu 6 capse de legătură.

Mânerul are 2 sisteme de închidere suplimentare, prin care se poate obține o închidere originală.

Această toartă are un profil U puternic rotunjit, unde la transport nu există posibilitatea tăierii în palmă.

La marginea superioară toarta are 2 cleme rotunde pentru facilitarea deschiderii.

Acest mâner este cunoscut ca mâner pentru fructe.

( copyrighted )

Lățime arcadă : 16 mm

Lungime arcadă : 215 mm

Material : LDPE - HDPE

Prelucrare : automată

Ambalare : Depozitate în cutii din carton ondulat

Culoare : Natur, negru, alb și culoare la cerere

Mâner dublu de susținere - DKV

Nr. 13/2

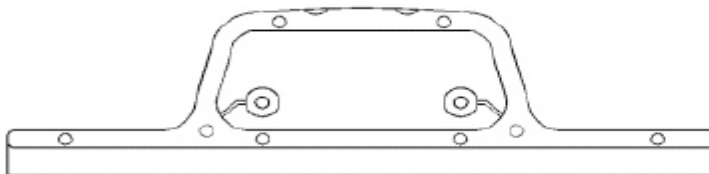

Mâner în pereche în profil U cu toartă înaltă (W.&H. – Form), conform imagine cu 6 capse de legătură.

Mânerul are două capse de închidere suplimentare în interiorul toartei. În ambele puncte de joncțiune este câte o gaură. Dacă cele 2 capse de închidere sunt presate în cele două găuri, atunci mânerul este închis original. (închidere originală)

Acest mâner este cunoscut ca mâner pentru fructe

(copyrighted)

Lățime arcadă : 16 mm

Lungime arcadă : 215 mm

Material : LDPE - HDPE

Prelucrare : automată

Ambalare : Depozitate în cutii din carton ondulat

Culoare : Natur, negru, alb și culoare la cerere

Mâner dublu de susținere - POGR

Nr. 14

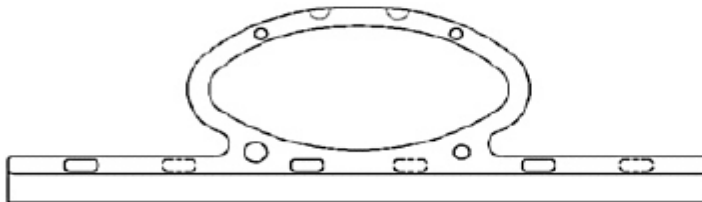

**Mâner în perechi cu toartă ovală conform imagine cu 6 capse de legătură în tija mânerului, precum și 2 capse de legătură mici în partea de sus a toartei și 2 capse mari de legătură în punctele de joncțiune.**

Toarta este realizată în profil U putemic rotunjită, pentru a evita tăierea în palmă.

(copyrighted)

Lățime arcadă : 16 mm

Lungime arcadă : (150), 215, 275, 350, 400 mm

Material : LDPE - HDPE

Prelucrare : automată

Ambalare : Depozitate în cutii din carton ondulat

Culoare : Natur, negru, alb și culoare la cerere

Măner dublu de susținere - DPG

Nr. 15

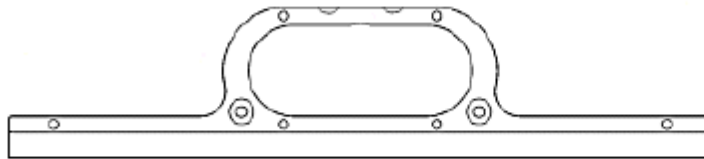

**Măner de susținere în pereche în profil U cu șanț longitudinal conform imagine cu 6 capse de legătură mici și 2 mari.**

**Toarta este realizată în profil U puternic rotunjit pentru ca folosirea ei să nu provoace tăieturi în palmă.**

**Toarta are la marginea superioară 2 cleme rotunde pentru facilitarea deschiderii.**

**Acest mâner este adecvat pentru sacoșe destinate produselor grele.**

**( Copyrighted )**

**Lățime arcadă : 16 mm**

**Lungime arcadă : 215, 275, 350 mm**

**Material : LDPE - HDPE**

**Prelucrare : automată**

**Ambalare : Depozitate în cutii din carton ondulat**

**Culoare : Natur, negru, alb și culoare la cerere**



Măner dublu de susținere - DNRG

Nr. 16

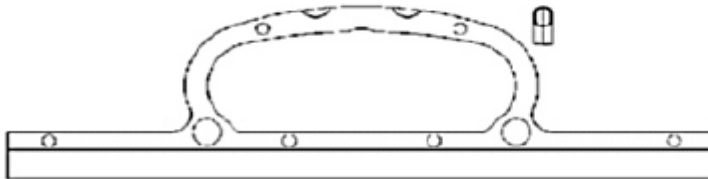

Măner dublu de susținere în pereche cu profil U cu toartă ovală conform imagine cu 6 capse de legătură mici și 2 mari.

Toarta este realizată în profil U puternic rotunjit pentru ca folosirea ei să nu provoace tăieturi în palmă.

Toarta are la marginea superioară 2 cleme rotunde pentru facilitarea deschiderii.

( copyrighted )

Lățime arcadă : 16 mm

Lungime arcadă : 150, 215, 275, 300, 320, 350 mm

Material : LDPE - HDPE

Prelucrare : automată

Ambalare : Depozitate în cutii din carton ondulat

Culoare : Natur, negru, alb și culoare la cerere

Măner dublu de susținere - DTRG

Nr. 18

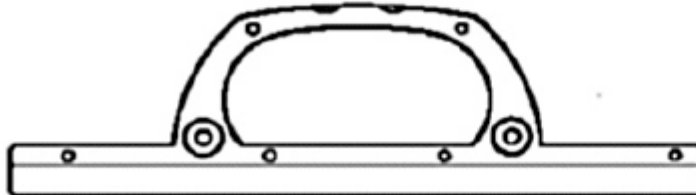

Măner în perechi cu toartă înaltă cu formă de trapez și execuție dură. Agățătoarea este prinsă cu 6 -12 capse mici și 2 mari.

Toarta este realizată în profil U puternic rotunjit pentru ca folosirea ei să nu provoace tăieturi în palmă

Toarta are la marginea superioară 2 cleme rotunde pentru a facilita deschiderea.

Această formă de trapez rezistentă este adecvată mai ales pentru sacoșe destinate pentru produse grele.

(copyrighted)

Lățime arcadă : 18 mm

Lungime arcadă : 215, 275, 350, 400, 450 mm

Material : LDPE - HDPE

Prelucrare : automată

Ambalare : Depozitate în cutii din carton ondulat

Culoare : Natur, negru, alb și culoare la cerere

Mâner dublu de susținere- DR

Nr. 20

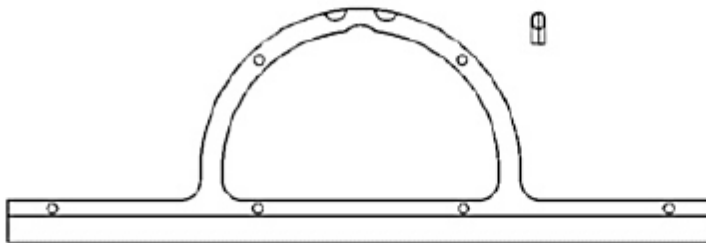

Mâner în pereche cu profil U cu toartă rotundă cu o execuție ușoară și cu 6 capse mici de legătură.

Toarta este realizată în profil U puternic rotunjit pentru ca folosirea ei să nu provoace tăieturi în palmă

Toarta are la marginea superioară 2 cleme rotunde pentru a facilita deschiderea.

Forma rotundă a mânerului este potrivită pentru încheitura mâinii.

( copyrighted)

Lățime arcadă : 16 mm

Lungime arcadă : 215, 275, 350 mm

Material : LDPE - HDPE

Prelucrare : automată

Ambalare : Depozitate în cutii din carton ondulat

Culoare : Natur, negru, alb și culoare la cerere

Măner dublu de susținere - DRRL

Nr. 20/1

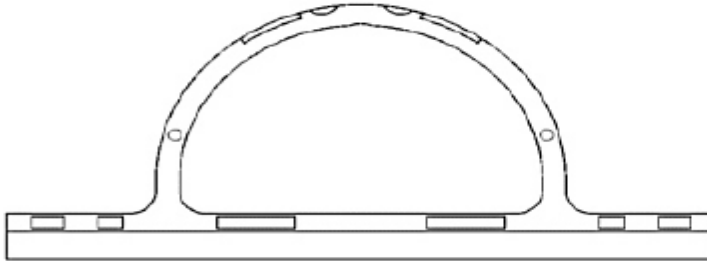

Măner de susținere în pereche cu profil U cu toartă rotundă cu execuție simplă precum DR. Acest mâner este prins cu 6 benzi de presiune de legătură în tija cârligului și 2 în toarta superioară, precum și 2 capse de legătură în mijlocul toartei.

Toarta este realizată în profil U puternic rotunjit pentru ca folosirea ei să nu provoace tăieturi în palmă

Toarta are la marginea superioară 2 cleme rotunde pentru facilitarea deschiderii.

Forma rotundă a mânerului este potrivită pentru încheitura mâinii și prin banda de presiune este foarte bun și pentru produsele din lână.

( copyrighted)

Lățime arcadă : 16 mm

Lungime arcadă : 215, 275, 350 mm

Material : LDPE - HDPE

Prelucrare : automată

Ambalare : Depozitate în cutii din carton ondulat

Culoare : Natur, negru, alb și culoare la cerere

Mâner dublu de susținere - R

Nr. 21

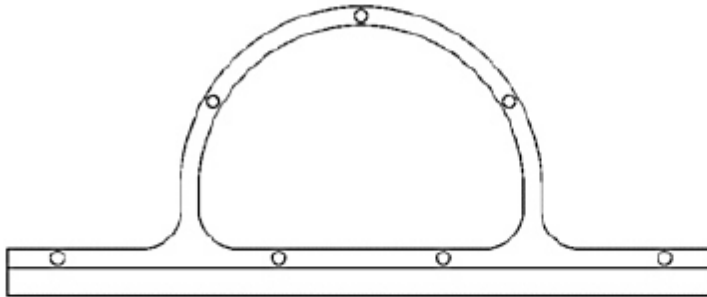

**Mâner în pereche cu profil U cu toartă mare rotundă cu execuție dură.**

**Toarta rotundă este prinsă cu 6 capse de legătură în întărirea pentru sistemul de închidere și 3 în toartă.**

**Acestă toartă rotundă este adecvată pentru încheietura mâinii și pentru sacșele mai mari.**

**( copyrighted)**

**Lățime arcadă : 18 mm**

**Lungime arcadă : 275, 350 mm**

**Material : LDPE - HDPE**

**Prelucrare : automată**

**Ambalare : Depozitate în cutii din carton ondulat**

**Culoare : Natur, negru, alb și culoare la cerere**

Mâner dublu de susținere - RG

Nr. 22

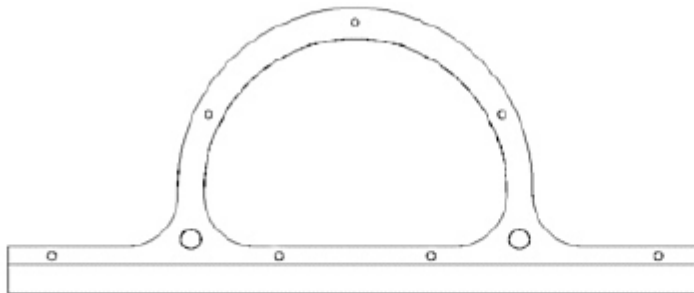

Mâner în pereche cu profil U cu toartă mare rotundă cu execuție dură și cu 7 capse mici de legătură și 2 mari, 2 capse mari în punctele de joncțiune.

Acestă toartă rotundă este potrivită pentru a fi purtată pe braț și se potrivește pentru sacoșele mari.

( copyrighted )

Lățime arcadă : 18 mm

Lungime arcadă : 215, 275, 350, 400, 475, 500 mm

Material : LDPE - HDPE

Prelucrare : automată

Ambalare : Depozitate în cutii din carton ondulat

Culoare : Natur, negru, alb și culoare la cerere

Mâner dublu de susținere - RRGL

Nr. 22/1

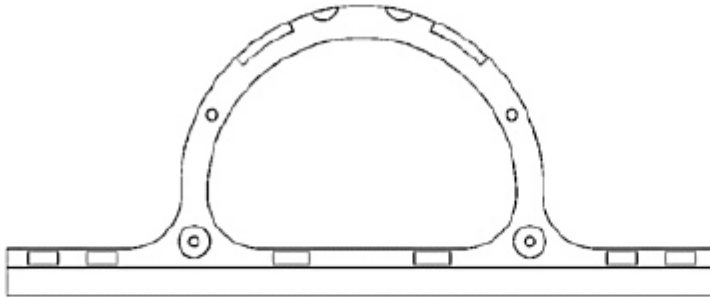

**Mâner în pereche în profil U cu toartă dură rotunjită. Acest mâner are 6 benzi de presiune în întărirea pentru dispozitivul de etanșare, precum și 3 capse în toartă și 2 capse mari în punctele de joncțiune.**

**Profilul U puternic rotunjit face posibilă purtarea mânerului fără durere.**

**La nivelul toartei sunt 2 cleme pentru facilitarea deschiderii.**

**Aceasta toartă rotundă poate fi purtată pe braț și este potrivită pentru sacoșe mari.**

**( copyrighted )**

Lățime arcadă : 16 mm

Lungime arcadă : 215, 275, 350 mm

Material : LDPE - HDPE

Prelucrare : automată

Ambalare : Depozitate în cutii din carton ondulat

Culoare : Natur, negru, alb și culoare la cerere

Maner dublu de sustinere RIG

Nr. 23

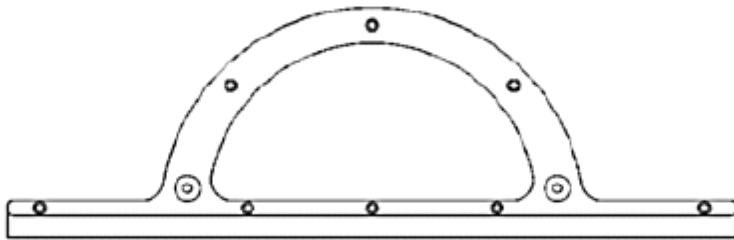

Maner dublu de sustinere in pereche cu profil U, cu toarta mare in forma rotunjita. Special conceput pentru pentru a se purta pe brat si potrivit pentru sacose mari.

Latime arcada: 18 mm

Lungime arcada: 275, 350 mm

Material: LDPE - HDPE

Prelucrare: automata

Ambalare: Depozitare in cutii de carton ondulat

Culoare: Natur, negru, alb si culoare la cerere



Mâner dublu de susținere- RT

Nr. 24

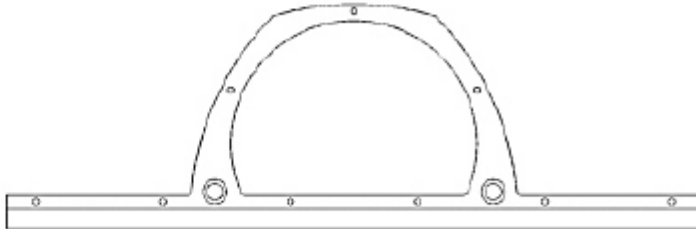

**Mâner dublu de susținere în pereche cu profil U cu toartă mare cu formă de trapez rotunjită cu 8 capse de legătură mici și 2 capse mari, la care se mai adaugă 2 capse mari la punctele de joncțiune.**

**Această toartă rotundă se poate purta pe braț și se potrivește la sacoele mari.**

**( copyrighted )**

**Lățime arcadă : 18 mm**

**Lungime arcadă : 215, 275, 350 mm**

**Material : LDPE - HDPE**

**Prelucrare : automată**

**Ambalare : Depozitate în cutii din carton ondulat**

**Culoare : Natur, negru, alb și culoare la cerere**

Mâner dublu de susținere - JRGL

Nr. 26

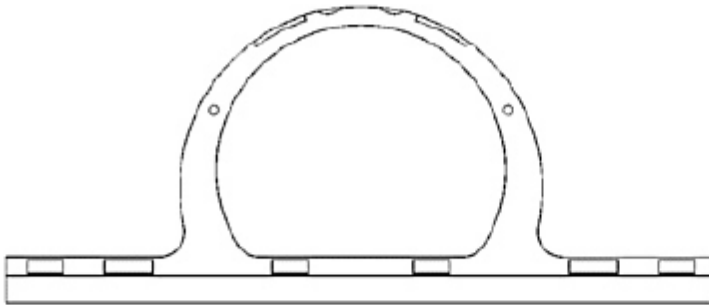

Mâner dublu de susținere cu profil U cu toartă mare și rotundă sub forma mânerului nostru JANG, cu profil U puternic rotunjit.

În întărirea pentru sistemul de închidere sunt 6 benzi de presiune și la nivelul toartei 2 benzi de presiune. În mijlocul toartei sunt 2 capse mici și în punctele de joncțiune 2 capse mari.

Pentru a facilita deschiderea mânerului de transportare în partea superioară a toartei se află 2 cleme.

Această toartă rotundă poate fi purtată pe braț și se potrivește mai ales pentru sacoșele mari destinate produselor.

(copyrighted)

Lățime arcadă : 18 mm

Lungime arcadă : 215, 275, 350 mm

Material : LDPE - HDPE

Prelucrare : automată

Ambalare : Depozitate în cutii din carton ondulat

Culoare : Natur, negru, alb și culoare la cerere

Măner dublu de susținere - PA

Nr. 28

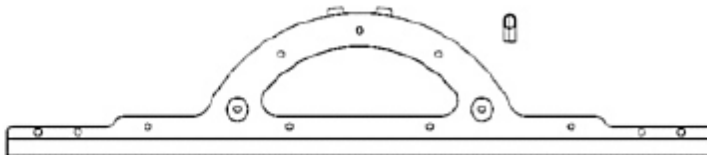

Măner dublu de susținere din două părți cu profil U cu toartă lungă, mare conform imagine cu execuție dură cu 2 capse suplimentare mari la punctele de joncțiune și 8 mici în întărirea sistemului de închidere, precum și 3 în toartă.

În interiorul toartei profilul U este puternic rotunjit, prin care mânerul poate fi susținut foarte bine în mână și se evită tăierea prin anumite părți grele.

Această toartă este adecvată pentru sacoșele mari cu conținut greu.

( copyrighted )

Lățime arcadă : 18 - 25 mm

Lungime arcadă : 400, 450 mm

Material : LDPE - HDPE

Prelucrare : automată

Ambalare : Depozitate în cutii din carton ondulat

Culoare : Natur, negru, alb și culoare la cerere

Mâner dublu de susținere - F

Nr. 35

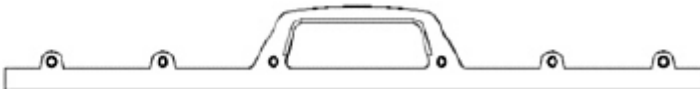

Mânerul de susținere în pereche cu o toartă dură și cu 6-8 capse în funcție de lungime. Prin nervurile din partea superioară din interiorul toartei acest mâner se simte comod în mână.

La ambele părți ale toartei se găsesc 2 cleme de legătură, ele servesc pentru strângerea mânerului la părțile mai mari (peme).

La nivelul acestui mâner este vorba de un mâner care permite și încărcătură mai mare a sacoșei.

( copyrighted )

Lățime arcadă : 22 mm

Lungime arcadă : 420, 520, 570, 650, 750 mm

Material : LDPE - HDPE

ÎPrelucrare : manuală

Ambalare : Ambalate în cutii din carton ondulat

Culoare : Natur, negru, alb și culoare la cerere

Mâner dublu de susținere - F

Nr. 36

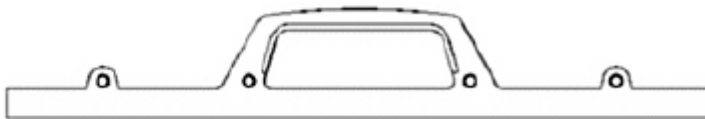

Mâner de susținere în pereche cu o structură ușoară asemănător F420 - 750 Nr. 35. Mânerul ilustrat aici are 4 capse.

La nivelul acestui mâner este vorba de un mâner care poate fi folosit și pentru sacoșe cu încărcătură mai mare.

(copyrighted)

Lățime arcadă : 11 mm

Lungime arcadă : 290, 340, 390 mm

Material : LDPE - HDPE

Prelucrare : manuală

Ambalare : Ambalate în cutii din carton ondulat

Culoare : Natur, negru, alb și culoare la cerere

Mâner dublu de susținere - FR

Nr. 37



**Mâner dublu de susținere în pereche cu toartă dură și 6-8 capse în funcție de lungime.  
Prin ambele toarte cu nervuri puternic rotunjite acest mâner este foarte bun pentru mână.**

**La nivelul acestor mânere este vorba de un mâner, care permite și încărcătură mai mare pentru sacoșe (peme)**

**( copyrighted )**

Lățime arcadă : **22 mm**

Lungime arcadă : **370, 390, 470, 520, 600, 640 mm**

Material : **LDPE - HDPE**

Prelucrare : **manuală**

Ambalare : **Ambalate în cutii din carton ondulat**

Culoare : **Natur, negru, alb și culoare la cerere**

Mâner dublu de susținere - FTR

Nr. 39

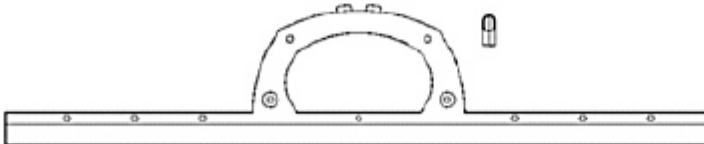

**Mâner de susținere în pereche în profil U cu forma de trapez puternic rotunjită care se este foarte bună pentru mână-**

**Acest mâer are 14 capse fiecare în funcție de lungime și 2 mari în punctele de joncțiune.**

**Toarta are 2 cleme pentru o deschidere mai ușoară**

**Aceste mânere prezintă stabilitate, de aceea permit și o încărcătură mai mare pentru sacoșe.**

**( copyrighted)**

Lățime arcadă : 22 mm

Lungime arcadă : 420, 450, 485, 520, 570, 650, 750 mm

Material : LDPE - HDPE

Prelucrare : Manuală sau automată

Ambalare : Ambalate în cutii din carton ondulat

Culoare : Natur, negru, alb și culoare la cerere

Mâner dublu de agățat - HK14

Nr. 40

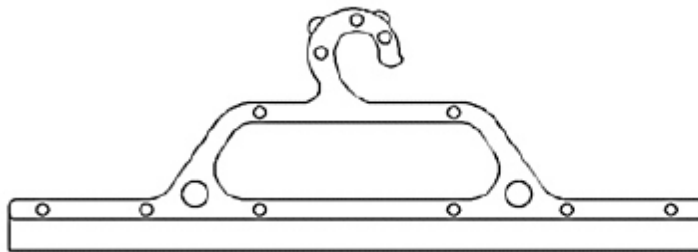

**Mâner de agățat, în perechi cu profil U cu toartă dreaptă (asemănătoare cu W. & H. - For m) și cu un cârlig prevăzut la mijloc în profil U.**

**Mânerul este prins prin 8 capse mici la mâner și 3 la cârlig precum și cu 2 capse în punctele de joncțiune.**

**Acest mâner dublu de agățat este adecvat pentru sacoșe pentru produse ușoare.**

Interiorul cârligului : **14 mm**

Lățime arcadă : **16 mm**

Lungime arcadă : **150, 215, 275, 350 mm**

Material : **LDPE - HDPE - PP**

Prelucrare : **Automată**

Ambalare : **Depozitate în ambalaje din carton ondulat**

Culoare : **Natur, negru, alb și culoare la cerere**



Măner dublu de agățat - HKR14

Nr. 41

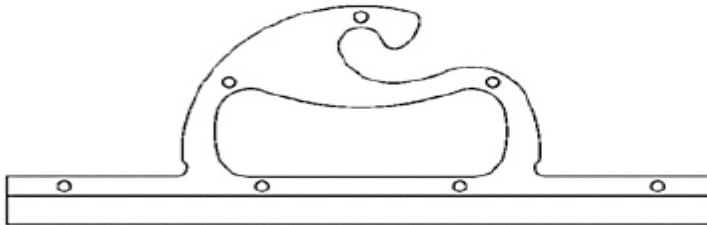

Măner de agățat, în perechi cu profil U cu toartă rotundă. Sus în toartă este încorporat un cârlig. Prin deschizătura mânerului, mânerul poate fi manipulat foarte bine. Acest mâner de transportat are 4 capse mici în întărirea pentru sistemul de închidere și 3 în toarta de sus.

Acest mâner dublu de agățat este adecvat pentru sacoșe destinate produselor ușoare, care sunt agățate de bară, dar care pot fi și ușor transportate.

(copyrighted)

Interiorul cârligului : 14 mm

Lățime arcadă : 18 mm

Lungime arcadă : 215, 275 mm

Material : LDPE - HDPE - PP

Prelucrare : Automată

Ambalare : Depozitate în cutii din carton ondulat

Culoare : Natur, negru, alb și culoare la cerere

Mâner dublu de agățat - HKR26

Nr. 42

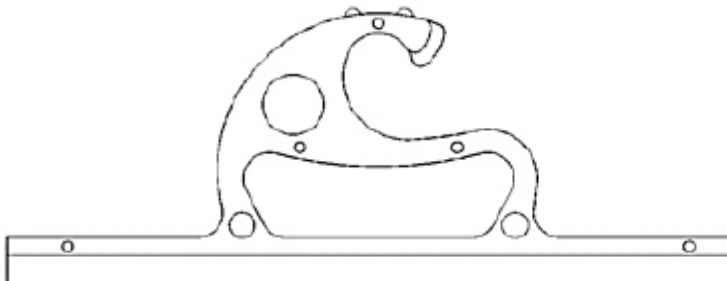

Mâner de agățat, în perechi în profil U cu toartă rotundă. În partea superioară a toartei este încorporat un cârlig. Prin deschizătura mânerului acest mâner este foarte ușor de manipulat.

Acest mâner are 3 capse în întărirea pentru sistemul de închidere și 3 în partea superioară a toartei și 2 capse mari în punctele de joncțiune.

Acest mâner dublu de agățat este adecvat pentru sacoșe destinate produselor ușoare, care sunt agățate de bară, dar care pot fi și ușor transportate

(copyrighted)

Interiorul cârligului : 26 mm

Lățime arcadă : 18 mm

Lungime arcadă : 275, 350 mm

Material : LDPE - HDPE - PP

Prelucrare : Automată

Ambalare : Depozitate în cutii din carton ondulat

Culoare : Natur, negru, alb și culoare la cerere

Măner dublu de agățat - GHK28

Nr. 43

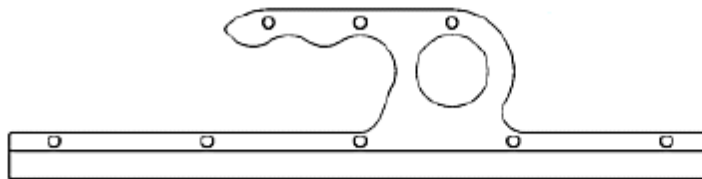

Măner cu profil U cu 5 capse mici în întărirea pentru sistemul de închidere și 3 în partea cârligului,

Cârligul este prelucrat astfel încât să fie manipulat ușor.

Acest mâner dublu de agățat este adecvat pentru sacoșe destinate produselor pentru a fi agățate de bare sau de cuiere.

(copyrighted)

Interiorul cârligului : 28 mm

Lățime arcadă : 18 mm

Lungime arcadă : 275, 350 mm

Material : LDPE - HDPE - PP

Prelucrare : automată

Ambalare : Depozitate în cutii din carton ondulat

Culoare : Natur, negru, alb și culoare la cerere

Mâner dublu de agățat - HFN

Nr. 44

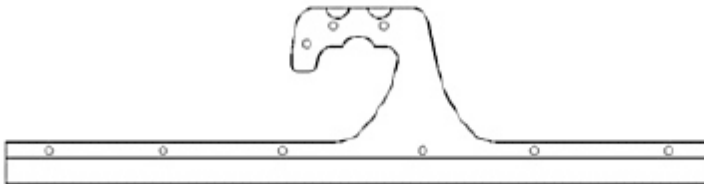

Mâner dublu de agățat cu profil U cu 6 capse mici în întărirea pentru sistemul de închidere și 3 în partea cârligului.

Cârligul este astfel executat încât să poată fi agățat de o euro-bară sau de o bară rotundă.

Acest mâner dublu de agățat este adecvat pentru sacoșe destinate produselor și pentru agățarea de bare mari sau cuiere.

(copyrighted)

Interiorul cârligului : 16 mm

Lățime arcadă : 150, 215 mm

Lungime arcadă : LDPE - HDPE - PP

Material : automată

Prelucrare : Depozitate în ambalaje din carton ondulat

Ambalare : Natur, negru, alb și culoare la cerere

Tijă pentru sfori - KL

Nr. 45

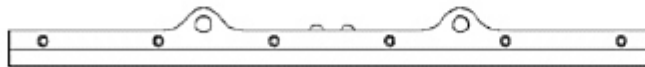

Tija pentru mâner dublu în profil U care este prinsă în perechi prin 4-6 capse. La lungimea de 250 - 330 mm sunt 4 și la 380 mm sunt 6 capse.

Distanța dintre centre la găurile mici pentru sfori se ridică la 330 / 275 mm lungime, la 300 / 275 mm lungime, 140 mm și la 380 mm lungime, 160 mm.

Prin aceste tije se obține o sacoșă cu sfori.

(copyrighted)

Lățime arcadă : 21 mm

Lungime arcadă : 250, 275, 300, 330, 380 mm

Material : LDPE - HDPE - PP

Prelucrare : automată

Ambalare : Ambalate în cutii din carton ondulat

Culoare : natur, negru, alb sau culoare la cerere

Tijă pentru sfori - KRRL

Nr. 46

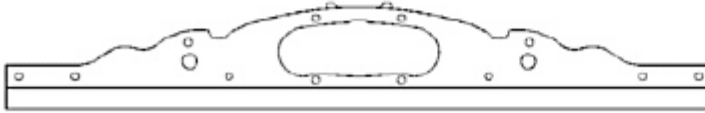

Tijă mâner dublu în profil U, cu o execuție completă, cu o deschizătură în mijloc, prin care tija mânerului cu sfori poate fi purtată și în mână-

Distanța dintre centre ale ambelor găuri pentru sfori sunt la 330 / 380 mm lungime, 180 mm. Tija pentru sfori este fixată la 330 mm lungime prin 10 și la 380 mm lungime prin 12 capse mici.

(copyrighted)

Lățime arcadă : 23 mm

Lungime arcadă : 330, 380 mm

Material : LDPE - HDPE - PP

Prelucrare : Automată

Ambalare : Depozitate în cutii din carton ondulat

Culoare : natur, negru, alb sau culoare la cerere

Cârlig individual Europa - EH10

Nr. 50

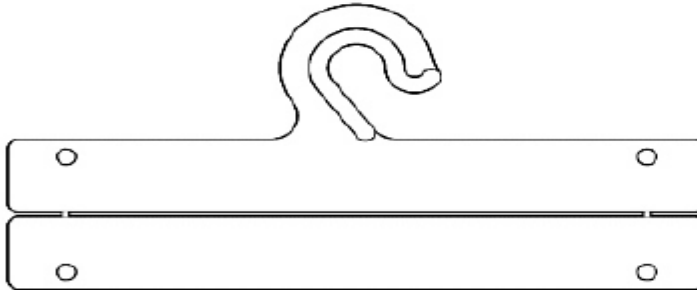

Cârligul individual cu un al doilea sistem de închidere și două caps e mici de legătură între cele două sisteme de închidere.

Cârligul este potrivit pentru pungi mici destinate produselor pentru a fi agățate la raft spre vânzare.

(copyrighted)

Interior cârlig : 10 mm

Lățime arcadă : 15 mm

Lungime arcadă : 120 mm

Material : LDPE - HDPE - PP

Prelucrare : manuală

Ambalare : Ambalate lejer în cutii din carton ondulat

Culoare : natur, negru, alb sau culoare la cerere

Mâner dublu de agățat - HDG28

Nr. 51

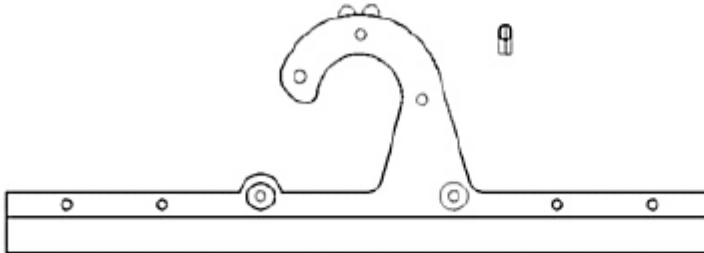

Mâner dublu de agățat cu profil U cu 4 capse mici și 2 mari în întărirea pentru sistemul de închidere și 3 capse mici în partea cârligului.  
Pentru a deschide mai bine cârligul mânerului, în partea de sus a cârligului se află 2 cleme.

Acest mâner este adecvat pentru sacoșe destinate produselor și pentru agățarea de bare mari sau cuiere.

(copyrighted)

Interiorul cârligului : 25 mm

Lățime arcadă : 18 mm

Lungime arcadă : 215, 275, 350 mm

Material : LDPE - HDPE - PP

Prelucrare : automată

Ambalare : Depozitate în cutii din carton ondulat

Culoare : Natur, negru, alb și culoare la cerere



Mâner dublu de agățat - HM28

Nr. 52

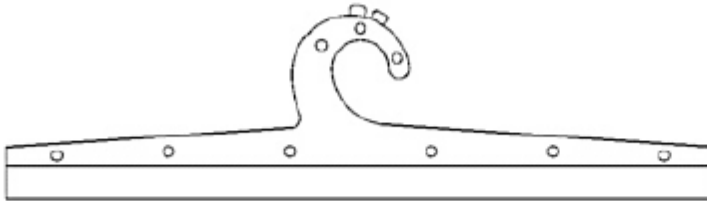

Mâner dublu de agățat cu profil U cu 6 capse mici în întăritura pentru sistemul de închidere și 3 capse în partea cârligului.

Pentru a deschide mai bine cârligul mânerului în partea de sus a mânerului se află 2 cleme.

Acest mâner dublu de agățat este adecvat pentru sacoșe pentru produse sau pentru agățat de bare sau cuiere.

( copyrighted)

Interiorul cârligului : 28 mm

Lățime arcadă : 25 - 36 mm

Lungime arcadă : 350 mm

Material : LDPE - HDPE - PP

Prelucrare : Manuală sau automată

Ambalare : Ambalate lejer în cutii din carton ondulat

Culoare : Natur, negru, alb și culoare la cerere

Mâner dublu de agățat - HM28

Nr. 53

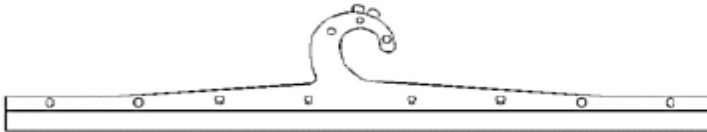

**Mâner dublu de agățat cu profil U cu 8 capse mici în întărirea pentru sistemul de închidere și 3 capse în zona cârligului.**

**Pentru a deschide mai bine cârligul mânerului în partea de sus a mânerului se află 2 cleme.**

**Acest mâner dublu de agățat este adecvat pentru sacoșe pentru produse sau pentru agățat de bare sau cuiere.**

**(copyrighted)**

Interiorul cârligului : **28 mm**

Lățime arcadă : **25 - 36 mm**

Lungime arcadă : **480 mm**

Material : **LDPE - HDPE - PP**

Prelucrare : **Manuală sau automată**

Ambalare : **Ambalate în cutii din carton ondulat**

Culoare : **Natur, negru, alb și culoare la cerere**

Mâner simplu de susținere- ER

Nr. 63

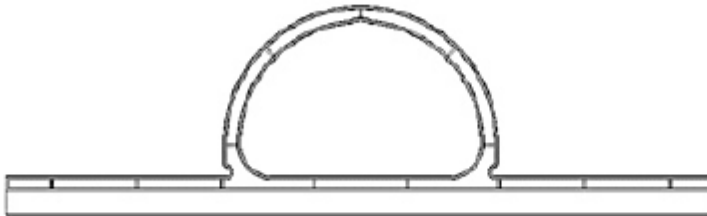

**Mâner simplu de susținere, cu profil T dublu cu toartă mare rotundă.**

**La ambele puncte de joncțiune ale toartei sunt introduse în stânga și în dreapta la exterior 2 scobituri.**

**În aceste șanțuri este fixată cavitatea longitudinală pentru protejarea sacoșei.**

**(copyrighted)**

Lățime arcadă : 16 mm

Lungime arcadă : 215, 250, 300, 350 mm

Material : LDPE - HDPE - PP

Prelucrare : automată

Ambalare : Depozitate în cutii din carton ondulat

Culoare : Natur, negru, alb și culoare la cerere

Mâner simplu de susținere- TTN

Nr. 65



**Mâner simplu de susținere, cu profil T dublu cu toartă mare rotundă.**

**La ambele puncte de jonctiune ale toartei sunt realizate în stânga și în dreapta la exterior 2 scobituri.**

**În aceste șanțuri este fixată cavitatea longitudinală pentru protejarea sacoșei.**

**(copyrighted)**

Lățime arcadă : **16 mm**

Lungime arcadă : **215, 250, 300, 350 mm**

Material : **LDPE - HDPE - PP**

Prelucrare : **automată**

Ambalare : **Depozitate în cutii din carton ondulat**

Culoare : **Natur, negru, alb și culoare la cerere**

Mâner simplu de susținere- TTO

Nr. 66

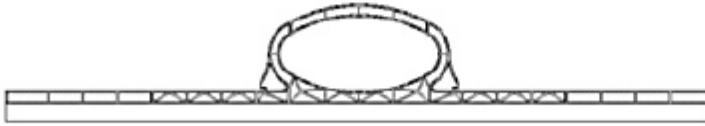

**Mâner simplu de susținere, cu profil T dublu cu toartă mare rotundă.**

**La ambele puncte de joncțiune ale toartei sunt executate în stânga și în dreapta la exterior 2 creștături.**

**În aceste șanțuri este fixată cavitatea longitudinală pentru protejarea sacoșei.**

**(copyrighted)**

Lățime arcadă : 16 mm

Lungime arcadă : 300, 350, 400 mm

Material : LDPE - HDPE - PP

Prelucrare : automată

Ambalare : Depozitate în cutii din carton ondulat

Culoare : Natur, negru, alb și culoare la cerere

Mâner simplu de susținere - HG

Nr. 67

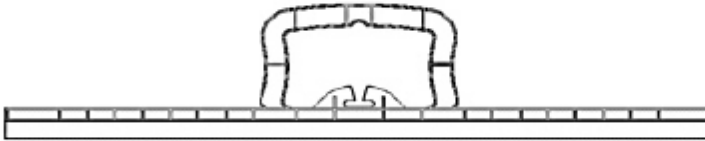

**Mâner simplu de susținere cu profil dublu T cu toartă dreptunghiulară.**

**La ambele puncte de joncțiune ale toartei sunt executate în partea stângă și dreapta la exterior 2 crestături.**

**În aceste crestături ale toartei este fixată cavitatea longitudinală pentru protejarea sacoșei.**

**În șanțul din mijloc se poate agăța un umerăș de haine sau ceva asemănător.**

**(copyrighted)**

Lățime arcadă : 18 mm

Lungime arcadă : 400 mm

Material : LDPE - HDPE - PP

Prelucrare : automată

Ambalare : Depozitat în cutii din carton ondulat

Culoare : Natur, negru, alb și culoare la cerere

Mâner simplu de susținere - BKNL

Nr. 68

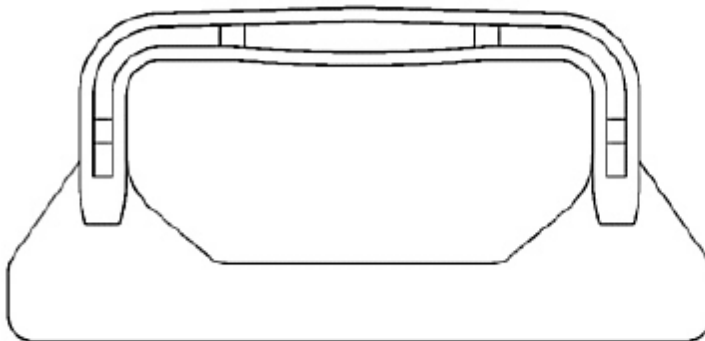

**Mâner simplu de susținere cu toartă întărită.**

**Acest mâner este potrivit pentru coaserea la saci de hârtie sau pentru sudarea la saci de plastic.**

**(copyrighted)**

Lățime arcadă : 18 mm

Lungime arcadă : 136 mm

Material : LDPE

Prelucrare : Manuală sau automată

Ambalare : Depozitate în cutii din carton ondulat

Culoare : Natur, negru, alb și culoare la cerere

**Carlig individual HE 18**

**Nr. 72**



**Carlig individual fara profil, cu forma estetica. Diametru interior al carligului este de 18 mm astfel incat pot fi suspendate si pe tije medii.**

**Interior carlig: 18 mm**

**Putere carlig: 2 mm**

**Latime arcada: 14 mm**

**Lungime arcada: 170, 215, 275**

**Material: LDPE – HDPE-PP**

**Prelucrare: manuala**

**Ambalare: Ambalate lejer sau depozitate in cutii de carton ondulat**

**Culoare: Natur, negru, alb si culoare la cerere**



**Carlig individual HI 22**

**Nr. 73**

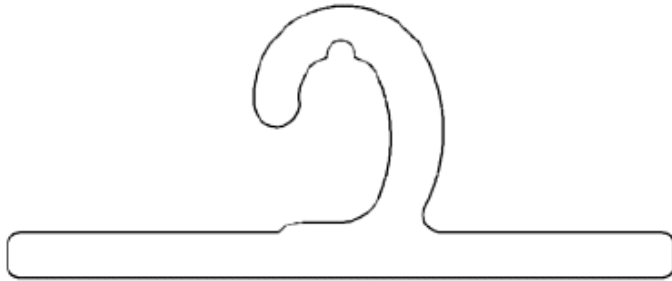

**Carlig individual fara profil, cu forma estetica. Diametru interior al carligului este de 22 mm, in partea superioara se afla o scobitura pentru diametre si mai mici.**

**Interior carlig: 22 mm**

**Putere carlig: 2 mm**

**Latime arcada: 14 mm**

**Lungime arcada: 100, 150, 180, 205, 250, 285**

**Material: LDPE – HDPE-PP**

**Prelucrare: manuala**

**Ambalare: Ambalate lejer sau depozitate in cutii de carton ondulat**

**Culoare: Natur, negru, alb si culoare la cerere**

Cârlig individual- HIIN27

Nr. 73/1

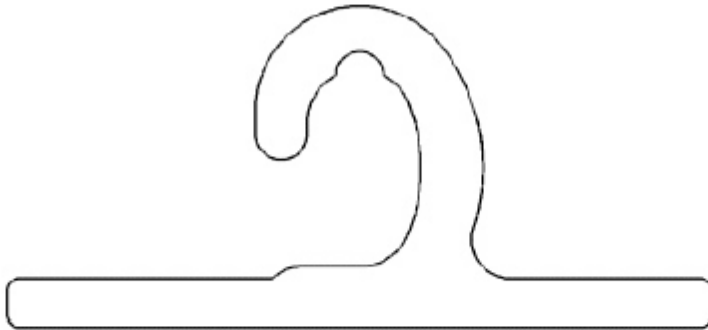

Cârlig individual, fără profil cu formă estetică.

Diamentul intern al cârligului are 27mm, astfel încât poate fi agățat de bare de 1 țol.

În partea superioară se află o scobitură pentru bare cu diametre și mai mici.

( copyrighted )

Interior cârlig : 27 mm

Putere cârlig : 2 mm

Lățime arcadă : 14 mm

Lungime arcadă : 150, 180, 205, 250, 280 mm

Material : LDPE - HDPE - PP

Prelucrare : Manuală sau automată

Ambalare : Amabalate lejer sau depozitate în cutii de carton ondulat

Culoare : Natur, negru, alb și culoare la cerere

Cârlig individual - HIIR27

Nr. 73/2

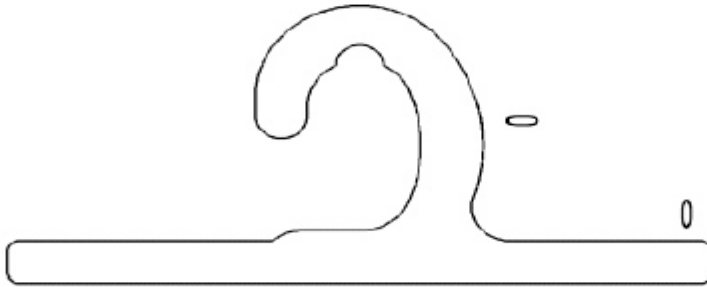

**Cârlig individual, fără profil cu formă estetică**

**Diametrul intern al cârligului are 27mm, astfel încât poate fi agățat de bare de 1 țol.  
Acest cârlig este rotunjit în ambele părți, prin care poate fi manipulat și automat.  
În partea superioară se află suplimentar o scobitură pentru bare cu diametre și mai mici.**

**( protejat prin lege )**

Interior cârlig : 27 mm

Putere cârlig : 3 mm

Lățime arcadă : 12 mm

Lungime arcadă : 100, 150, 180, 275 mm

Material : LDPE - HDPE - PP

Prelucrare : Manuală sau automată

Ambalare : Amabalate lejer sau depozitate în cutii din carton ondulat

Culoare : Natur, negru, alb și culoare la cerere

Cârlig individual- HS40

Nr. 75

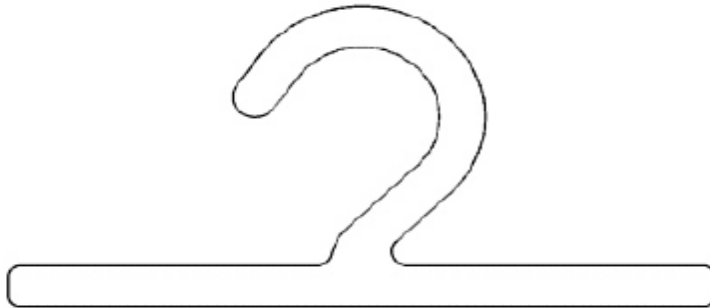

**Cârlig individual cu execuție în dublu T**

**Diametrul interior al cârligului are 40 mm, astfel încât poate fi agățat de bare mari.**

**( copyrighted )**

Interior cârlig : **40 mm**

Putere cârlig : **3 mm**

Lățime arcadă : **12 mm**

Lungime arcadă : **190 mm**

Material : **PS - HDPE - PP**

Prelucrare : **manuală**

Ambalare : **Amabalate lejer sau depozitate în cutii din carton ondulat**

Culoare : **Natur, negru, alb și culoare la cerere**

Cârlig individual - HFB28

Nr. 76

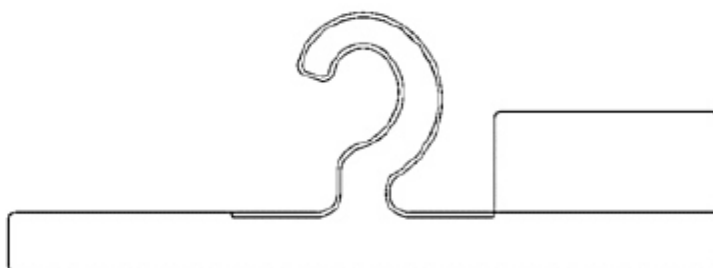

Cârlig individual cu profil întărit în zona cârligului. Pe partea superioară dreaptă a sistemului de închidere se află o suprafață pentru etichete.

Acest cârlig este adecvat pentru sacoșe destinate produselor grele dar și pentru agățarea diferitor articole. (de.ex covor pentru picioare etc)

Interior cârlig : 28 mm

Putere cârlig : 8 mm

Lățime arcadă : 25 mm

Lungime arcadă : 350 mm

Material : PS - HDPE - PP

Prelucrare : manuală

Ambalare : Amabalate lejer în cutii carton ondulat

Culoare : Natur, negru, alb și culoare la cerere

Cârlig individual- HEN

Nr. 78



**Eurocârlig individual, jos fără profil cu formă estetică.**

**Acest cârlig este adecvat pentru sacoșe destinate produselor.**

**(copyrighted)**

Interior cârlig : **28 mm**

Putere cârlig : **2,3 mm**

Lățime arcadă : **11 mm**

Lungime arcadă : **100, (150), 180, 205 mm**

Material : **LDPE - HDPE - PP**

Prelucrare : **automată**

Ambalare : **Amabalate lejer sau depozitate în carton ondulat**

Culoare : **Natur, negru, alb și culoare la cerere**

Cârlig individual- HN10

Nr. 79



**Cârlig individual, jos fără profil cu formă estetică**

**Acest cârlig este potrivit pentru sacoșe destinate produselor**

**Cârligul are un diametru intern de 10 mm și se potrivește pentru bare cu diametrul de 10 mm.**

Interior cârlig : 10 mm

Putere cârlig : 2 mm

Lățime arcadă : 12 mm

Lungime arcadă : (100), (150), 165, 180, (205) mm

Material : LDPE - HDPE - PP

Prelucrare : automată

Ambalare : Amabalate lejer sau depozitate în cutii din carton ondulat

Culoare : Natur, negru, alb și culoare la cerere

Pistol pentru doză de spray - SPZ

Nr. 80

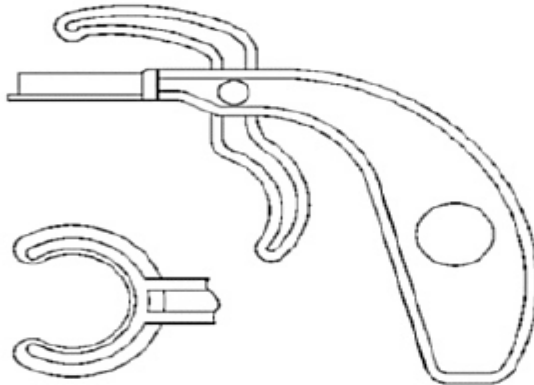

**Pistolul pentru doza de spray este produs din plastic și adecvat pentru orice tip de doză de spray.**

**Mai ales pentru lăcuire cu doze de spray, acest pistol pentru doză de spray este perfect.**

**Cu pistolul pentru doză de spray este aceeași senzație ca și cum s-ar lucra cu un pistol spray profesional.**

**(protejat prin lege)**

**Material : HDPE**

**Ambalare : Ambalate lejer în cutii din carton ondulat**

**Culoare : natur, negru, alb sau culoare la cerere**



Răzuitoare gheață - ESDN

Nr. 83

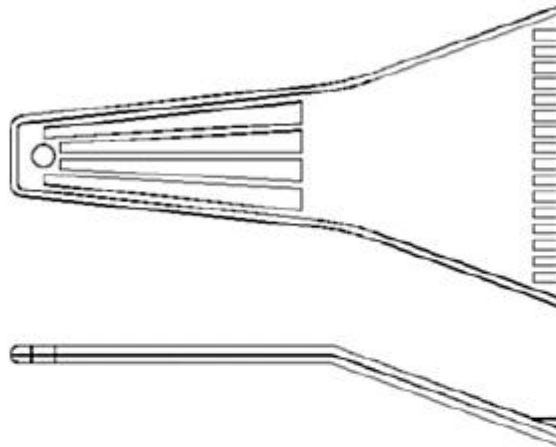

Răzuitoarea pentru gheață are o formă frumoasă și rotunjită. Prin rotunjire răzuitoarea este foarte bună pentru mână-

Răzuitoarea pentru gheață are o parte mai netedă pentru răzuirea chiciunii și o parte cu zimți pentru gheață.

În partea din față a răzuitoarei poate fi imprimat numele firmei sau o gravare. (Preț la cerere)

(copyrighted)

Material : PS

Ambalare : Ambalate lejer în cutii din carton ondulat

Culoare : natur, negru, alb sau culoare la cerere

Răzuitoare gheață - DT

Nr. 84

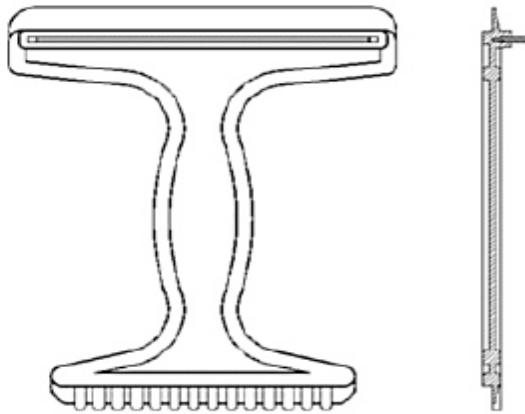

Răzuitoare cu formă estetică cu formă de dublu T cu 3 suprafețe de lucru.

Prima suprafață, superioară este plată și se poate răzui chiciura de pe parbriz.

A doua suprafață inferioară este zimțată și se poate răzui gheața de pe parbriz.

A treia suprafață superioară poate fi mutată la 90 grade (gri) este moale, unde apa poate fi scusă de pe parbriz.

(copyrighted)

Material : PS

Ambalare : Ambalate lejer în cutii din carton ondulat

Culoare : natur, negru, alb sau culoare la cerere

## Răzuitoare pentru gheață- TR

Nr. 85

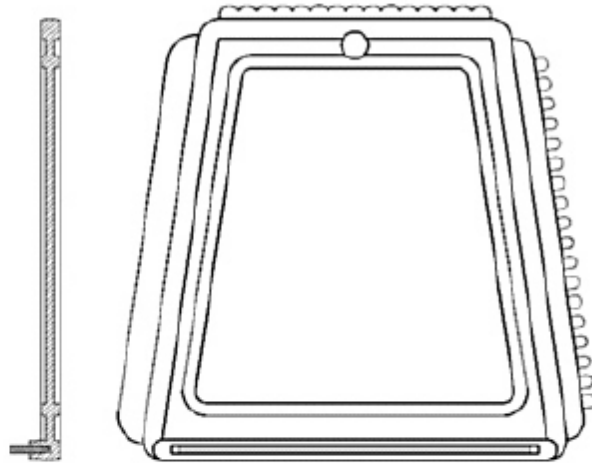

O răzuitoare cu formă frumoasă cu formă de trapez cu 4 suprafețe de lucru.

Prima suprafață din stânga este plată pentru a răzui chiciura de pe geam.

A doua și a treia suprafață este sus și dreapta este zimțată, se poate răzui gheața de pe geam  
A patra suprafață inferioară poate fi mutată la 90 grade (gri) este moale, prin care apa poate fi scursă de pe geam.

Pentru agățarea la raft răzuitoarea pentru gheață are în mijloc o gaură.

În interiorul formei de trapez poate fi imprimată o firmă sau o gravare (preț la cerere)

(copyrighted)

Material : PS

Ambalare : Ambalate lejer în cutii din carton ondulat

Culoare : natur, negru, alb sau culoare la cerere

Răzuitoare pentru gheață - TRN

Nr. 86

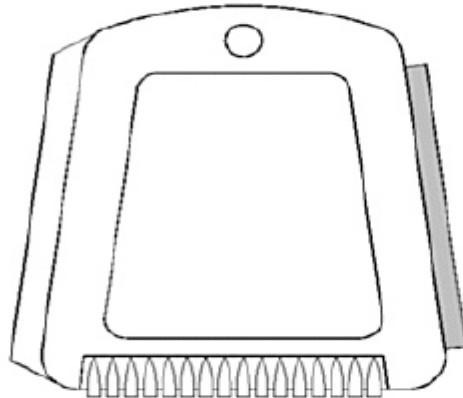

O răzuitoare cu formă frumoasă cu formă de trapez cu 4 suprafețe de lucru.

Prima suprafață din stânga este plată pentru a răzui chiciura de pe geam.

A doua suprafață este sus și dreapta este zimțată, se poate răzui gheața de pe geam

A treia suprafață inferioară poate fi mutată la 90 grade (gri) este moale, prin care apa poate fi scursă de pe geam.

Pentru agățarea la raft răzuitoarea pentru gheață are în mijloc o gaură.

În interiorul formei de trapez poate fi imprimată o firmă sau o gravare (preț la cerere)

(copyrighted)

Material : PS

Ambalare : Ambalate lejer în cutii carton ondulat

Culoare : natur, negru, alb sau culoare la cerere

Distanțier dale- PAHR

Nr. 90



Aceste distanțiere sunt adecvate pentru orice tip de dale din piatră.

Acestea servesc protejării dalelor din piatră, pentru a nu fii avariate la transport sau la depozitare.

Foma acestui distanțier de dale este rotundă

( copyrighted )

Forma : Rotundă

Material : LDPE

Ambalare : Împachetate lejer în cutii din carton ondulat

Culoare : natur

## Informații generale

Informații	<p>Toate detaliile din broșură reprezintă descrieri de produs.</p> <p>Dacă este cazul, vă rugăm să contactați departamentul nostru tehnic pentru mai multe informații.</p>
Modificări tehnice	<p>Ne rezervăm dreptul să modificăm proprietățile materiale ale produselor noastre în caz de noi dezvoltări tehnice.</p>
Recomandări de utilizare	<p>Informații le și recomandările trebuie luate în considerare.</p>
Termeni comerciali	<p>Condițiile noastre generale de vânzare și livrare sunt valide.</p>
Drepturi de autor	<p>SC HIDROPLASTO SRL, 2015</p>